

2020

Beel Design Associates Annual Report

重庆渝北海成云境/重庆金隅·新都会/重庆中瑞两江产业园/重庆北碚西
大附中一号路桥/长寿慢城乡村振兴农文旅融合项目/重庆万州绿地M1
组团/龙潭河景区提升旅游扶贫重点项目/贵州安顺府/云南西双版纳澜
翎印象

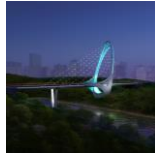



重庆渝北海成云境

2020 / 重庆市渝北区 / 建筑照明 / 海成集团

海成云境位于重庆市渝北区中央公园腾芳大道，是海成集团TOP云系住宅产品，坐拥重庆市两江新区中央公园及回兴丰富配套资源。交通极其便利，七横六纵三轨一机场，离春华大道地铁站仅500米。项目建筑面积约13万平方米，占地面积约4.5万平方米。

设计范围主要为海成云境售楼部外立面泛光。灯光主要突出建筑体块感，顶部及二层装饰凹槽采用柔性灯带将其洗亮；一层除功能照明以外，利用埋灯将两侧柱子照度。



重庆金隅·新都会

2020 / 重庆市南岸区 / 建筑照明 / 金隅大成

项目位于南岸区茶园新城通江大道西侧，紧邻南岸区人民政府办公区，处于茶园新城核心。金隅新都会是金隅品牌在重庆副中心——茶园新城中心区域打造的集商业、商务、住宅于一体的高端城市综合体，以144万方恢弘巨著致敬重庆。金隅新都会占地571亩，总建面144万方，业态涵盖版式大平层、精品高层、集中商业、商务集群。







重庆中瑞两江产业园（二期）

2020 / 重庆市两江新区 / 建筑照明 / 重庆世纪精信实业

中瑞产业园地处金州大道中段平和路5号，地理位置优越，周边有照母山森林公园、九曲河湿地公园、金州公园三大公园，毗邻照母山星光隧道北出口。周边有四通八达的城市交通立体网络，交通物流便利。建设用地面积 92114.18m²，总建筑面积 427884.06m²。二期与已建成的一期形成互动协调关系，又充分体现自有特色；作为一期园区建筑形态和尺度的延续和补充；本项目着重于为企业总部办公与创新孵化型企业办公聚集园区为核心的新产业新业态提供优良夜间光环境。





重庆北碚西大附中一号路桥

重庆水土高新园马元溪桥

2020 / 重庆市两江新区 / 景观照明 / 重庆市勘测院

项目临近西大附中水土校区，位于云汉大道东侧，Z4路北延伸段西侧，万福路南侧，万兴路北侧。全长120米，标准路幅宽为26米，双向4车道。笔直的桥面道路，独特的拱状造型将构成跨溪桥梁现代简洁的“曲”韵之美。



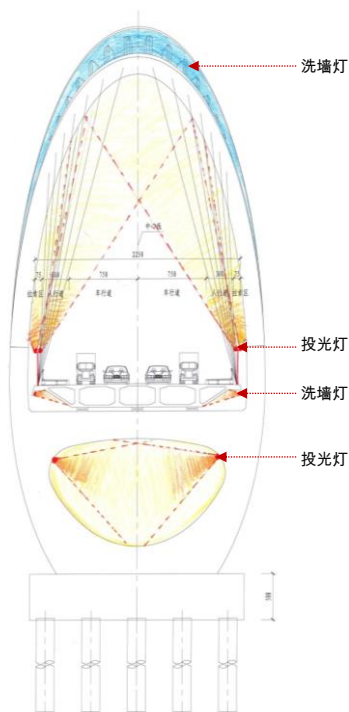

主桥塔剖面图

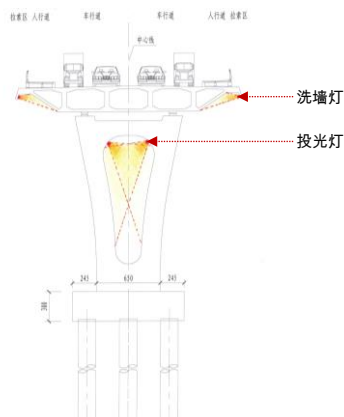

桥墩剖面图

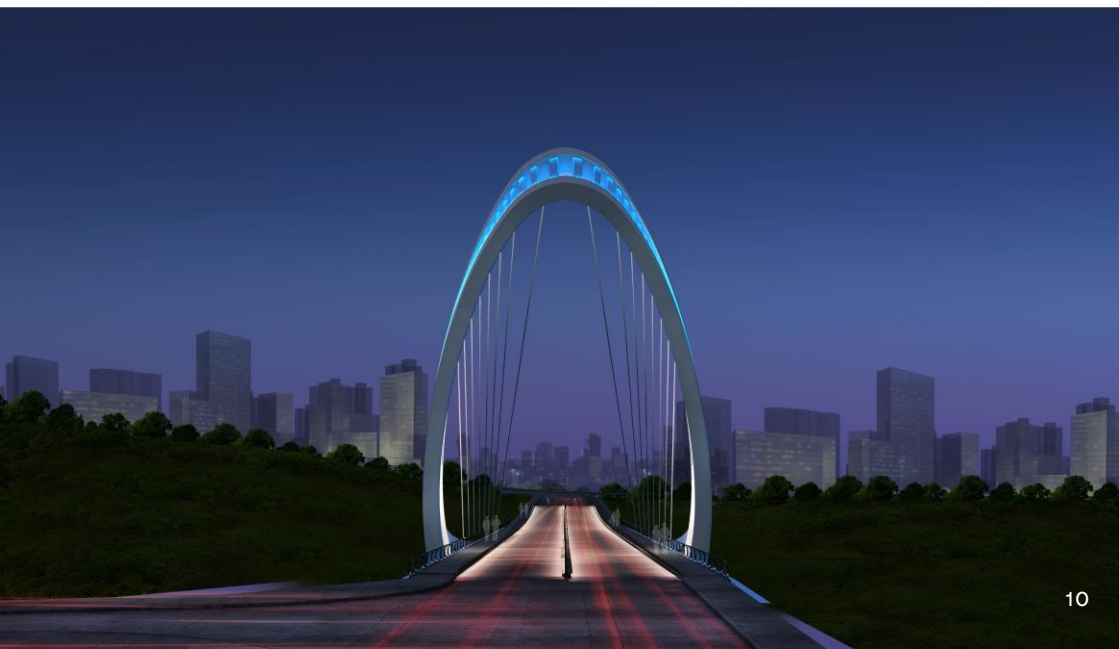



长寿慢城乡村振兴农文旅融合项目

2020 / 重庆市长寿区 / 文旅照明 / 重庆长寿乡村旅游发展有限公司

重庆长寿慢城位于长寿现代农业园所在的龙河镇、双龙镇，毗邻长寿湖，建设规划面积80平方公里，核心区面积30平方公里，涉及7个行政村，有近8000农户，21000多人。是长寿乡村振兴的典范，打造集“慢食、慢居、慢行、慢游、慢购、慢娱”为一体的产学研现代农业休闲旅游大美乡村。

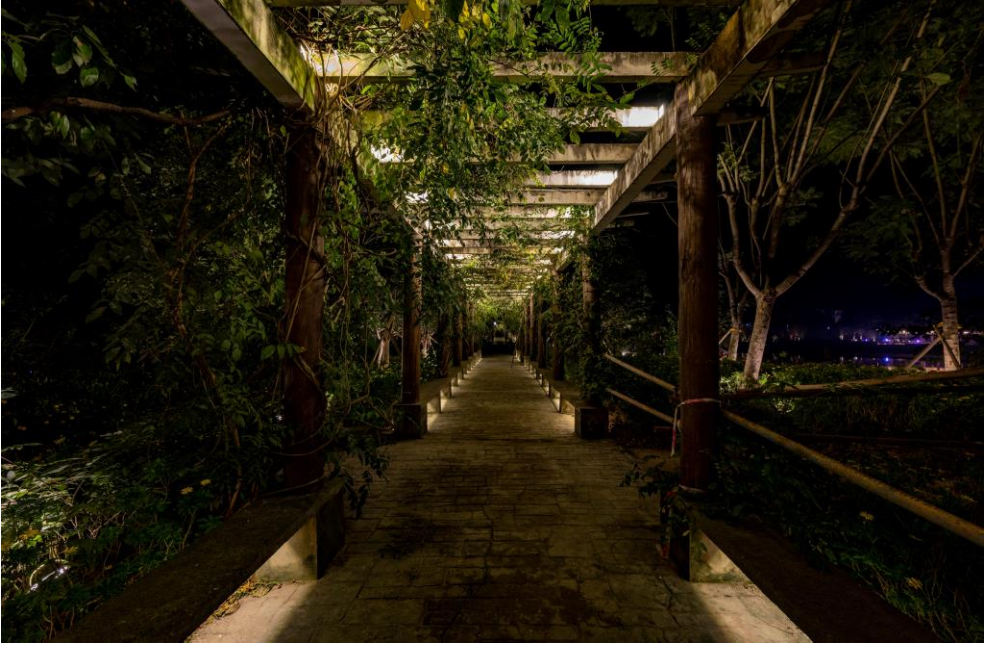

重庆万州绿地M1组团

2020 / 重庆市万州区 / 建筑照明 / 绿地集团

万州城际空间站M1项目位于重庆市万州区高铁站正对面，项目着力布局于“城际交通、高端住区、缤纷商业、地标商务、文旅集群、全龄优教、医疗健康”等核心功能于一体，旨在助推万州区高铁新城产业转型和经济高质量发展。项目占地面积约6.32万平方米，建筑面积约11.41万平方米。项目交通便利，周边配套设施齐全，包括高端住区、缤纷商业、地标商务、文旅集群和全龄优教等。







龙潭河景区提升旅游扶贫重点项目

2020 / 四川省达州市 / 文旅照明 / 万源市天马文旅投资有限公司

2021中国建筑装饰协会祝融奖(全国)佳作奖

2021中国建筑装饰协会祝融奖(重庆)文旅景观一等奖



万源市龙潭河是省级风景名胜区，国家AAA级旅游区，位于四川省东北部，川陕渝三省交界处。景区内主要旅游项目有漂流、探险、休闲。为推动万源市旅游发展，提升龙潭河景区整体形象，营造舒适、宜居的度假旅游环境，特对龙潭河景区内部建筑、景观进行照明设计。基于对龙潭河景区现场调研思考，将夜景照明基本框架概括为“一核心，多节点”。一核心：龙潭小镇景观核心区。多节点：重要建筑、景观节点。

依据龙潭河特有的地域文化，结合建筑空间分布，统一规划其亮度和光色次序，形成具有特色的夜景灯光示范景区。将龙潭小镇景观核心区设置高亮度、动态灯光；重要建筑突出结构层次，各景观节点以静谧为主。

廊桥底部以数字水帘的形式提升游客与灯光交互体验，风雨廊主要通过建灯光突出建筑内部结构特点，同时解决功能照明。



建筑灯光统一协调，以3000K为主，突出川东民居建筑特色，凸显建筑层次，使整体效果与自然相融，静谧舒适。



龙潭小镇作为景区中核心区域，人流密集、商业繁荣，是景区重要休闲场所。结合内部功能设定，以“生态、网红”为理念，设置灯光互动，增强夜景科技感和游客参与感，满足游客夜间娱乐。



贵州安顺府

2020 / 贵州省安顺市 / 建筑照明 / 中科控股

阿拉丁 ALIGHTING
神灯奖 AWARD

2024阿拉丁神灯奖
优秀设计奖

项目位于安顺西秀区北部新城板块，毗邻虹山湖水库，北侧视野开阔，南侧为狮子山公园和虹山公园，西面为安顺市政府行政中心，东面为城投已获取108亩住宅用地，具有得天独厚的景观资源优势。项目紧邻二环路，距离黄果树机场6.2KM，距离安顺站4.5km，客运东站6KM。周边配套资源丰富，商业、医疗配套和教育配套、休闲娱乐配套较为成熟，生活氛围浓厚。



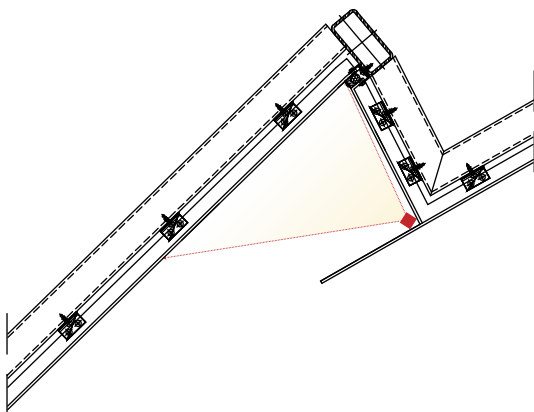

建筑整体风格现代简约，表面材质为穿孔铝板，造形“Z”字折形。根据建筑功能、形态、周边等综合分析，灯光应与建筑和周边景观融合，打造建筑的记忆点，来吸引人的注意力，从而达到引流目的。

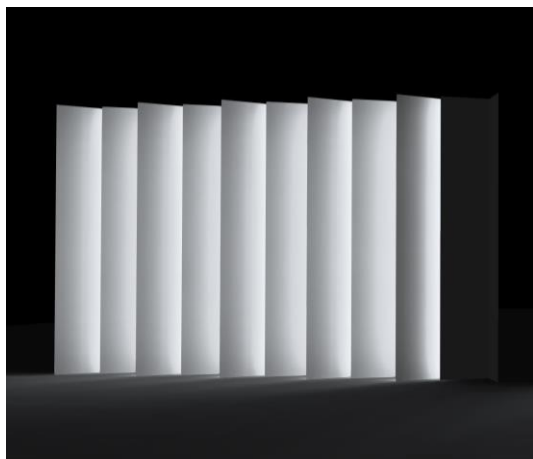

利用线型灯隐藏于铝板内侧，通过灯光照亮外侧铝板打亮，使整个幕墙灯光更加均匀。同时，为了灯具最佳隐藏和避免眩光干扰，我们也灯具安装位置做了多种尝试，最终确定将灯具安装于铝板背部，向前一块铝板外侧投射。



云南西双版纳澜翎印象

2020 / 云南省景洪市 / 建筑照明 / 景洪城投宏展产业发展有限公司

澜翎印象(原孔雀谷)项目位于景洪市东侧，该项目距市区14公里景宽公路，位于团山新寨组团处。项目占地面积约427亩，总建筑面积约为40万 m^2 ，总投资约为47亿元，主要建设内容为：商业合院、花园洋房、阳光公寓、企业独立办公区、风情客栈、休闲度假酒店、民族文化艺术馆、商业配套服务用房、景观绿化、灯光照明工程、电力通讯工程等其他配套基础设施建设。





贝林照明设计顾问有限公司
重庆市渝北区冉家坝龙湖紫都星座B栋2815室
www.beelx.com / info@beda.co
023 - 6777 6758